

АВТОМАТИЧЕСКИЕ СИСТЕМЫ CAME

РУКОВОДСТВО ПОЛЬЗОВАТЕЛЯ



Автоматика для
гаражных ворот



CAME
АВТОМАТИКА ДЛЯ ВОРОТ

ЦЕЛЫЙ МИР ВО ВСЕЛЕННОЙ АВТОМАТИКИ

Группа компаний Same, работающая в сфере производства автоматических систем, на сегодняшний день включает в себя 13 филиалов и сотрудничает более чем с 350 эксклюзивными дистрибьютерами по всему миру. Вот уже в течение многих лет мы являемся международной компанией и одним из ведущих производителей систем и устройств управления доступом.

Высокое качество наших изделий, отличный уровень обслуживания, профессионализм сотрудников и их преданность бизнесу позволили нам стать игроком мирового масштаба. Единая система управления качеством и контроля состояния окружающей среды направлена на достижение ключевых целей компании – выполнение обязательств перед клиентами, защита окружающей среды, а также проявление уважения к сотрудникам компании и к стране, в которой работает наша компания.

ВНИМАНИЕ!

Невыполнение обязательств по техническому обслуживанию, предписанных настоящим руководством и монтажной организацией, ведет к аннулированию гарантии на изделие.

Плановое периодическое обслуживание, график которого составляет монтажная организация, должно производиться каждые ___ месяцев. Конечным пользователем должна производиться проверка системы каждые 3 месяца (смотри стр.8-9).

ОПИСАНИЕ

Настоящее Руководство подготовлено для того, чтобы предоставить конечному пользователю всю необходимую информацию об установленной на объекте автоматике. Оно включает в себя инструкции по эксплуатации и техническому обслуживанию, которые обеспечивают правильную и эффективную работу системы в течение всего срока эксплуатации.

При обращении в Сервисный центр настоящее Руководство, полностью заполненное (с печатью и координатами монтажной организации), является гарантийным талоном.

Настоящее Руководство является неотъемлемой частью изделия. Его необходимо бережно хранить и заполнять каждый раз при проведении планового или внепланового обслуживания.

ОБЩАЯ ИНФОРМАЦИЯ



ПОЛЬЗОВАТЕЛЬ

Организация:		
Ответственный:		
Адрес:		
Контактный телефон:		
Дополнительно:		

МОНТАЖНАЯ ОРГАНИЗАЦИЯ

Наименование:		
Адрес:		
Контактный телефон:		
Дата сдачи объекта:		
ФИО монтажников:		

ОБСЛУЖИВАЮЩАЯ ОРГАНИЗАЦИЯ

Организация:		
Ответственный:		
Адрес:		
Контактный телефон:		
Дополнительно:		

АВТОМАТИКА

24B 230B 380B **ДВИГАТЕЛЬ**



EMEGA E _____
№ _____



VER V _____
№ _____



Заполняется установщиком. ВСЕГДА точно указывайте артикул и серийный номер изделия, например: EMEGA E1024, № A1234

КОМПЛЕКТАЦИЯ СИСТЕМЫ

УСТАНОВЛЕННЫЕ АКСЕССУАРЫ

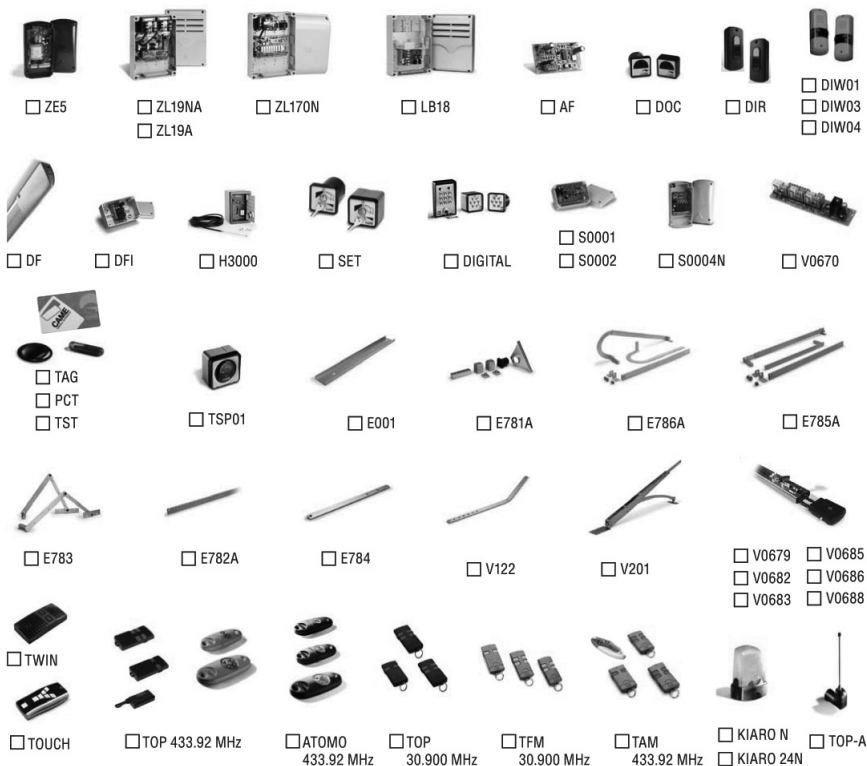

Другое _____

УСТАНОВЛЕННЫЕ ФУНКЦИИ

- | | |
|---|---|
| <input type="checkbox"/> Открытие в режиме закрывания | <input type="checkbox"/> Предварительное включение сигнальной лампы |
| <input type="checkbox"/> Частичный «Стоп» | <input type="checkbox"/> Режим управления «Открыть-Стоп-Закреть-Стоп» |
| <input type="checkbox"/> Тестирование фотоэлементов безопасности | <input type="checkbox"/> Режим управления «Открыть-Закреть» |
| <input type="checkbox"/> Автоматическое закрывание через ___ секунд | <input type="checkbox"/> Режим управления «Только открыть» |
| <input type="checkbox"/> Функция «Обнаружение препятствия» | <input type="checkbox"/> Полный «Стоп» |
| <input type="checkbox"/> Разблокировка | <input type="checkbox"/> Функция «Немедленно закрыть» |
| <input type="checkbox"/> Лампа цикла | <input type="checkbox"/> _____ |
| <input type="checkbox"/> Функция «Присутствие оператора» | <input type="checkbox"/> _____ |

БЕЗОПАСНОСТЬ



ВАЖНЫЕ ИНСТРУКЦИИ ПО БЕЗОПАСНОСТИ

Данное изделие должно использоваться только по назначению. Любое другое использование запрещается, считается ненадлежащим и представляющим опасность. Производитель не несет ответственности за какие-либо повреждения, вызванные ненадлежащим, неправильным или небрежным использованием.

Не работайте в непосредственной близости от поворотного механизма или других движущихся механических частей и деталей. Находитесь вне зоны движения полотна ворот. Не препятствуйте движению привода, так как это может привести к возникновению опасных ситуаций, повреждений и травм.

Всегда обращайтесь особое внимание на опасные зоны, обозначенные на рисунке соответствующими пиктограммами.



ОПАСНО!
Высокое напряжение!



**Во время движения
проход запрещен!**



ОПАСНО! Берегите руки!



ОПАСНО! Берегите ноги!



ВНИМАНИЕ! Ворота могут начать движение в любое время без предупреждающего сигнала!

Если проезд предназначен только для транспортных средств, то для пешеходов должен быть организован отдельный вход. Если для проезда подается команда, то оператор (пользователь) всегда должен убедиться в том, что во время движения полотна ворот (открывания/закрывания) вблизи движущихся частей и деталей не находятся люди. Убедитесь в том, что движению ворот не препятствуют какие-либо неподвижные объекты, и следите за тем, чтобы территория вокруг ворот была свободной от помех.

Не разрешайте детям играть или находиться вблизи привода и ворот. Во избежание случайного включения автоматики храните пульты дистанционного управления в недоступных для детей местах.

НАДЕЖНОСТЬ ФУНКЦИОНИРОВАНИЯ

Настройка и регулировка автоматической системы должна проводиться установщиком. Запрещается самовольно осуществлять настройку, регулировку, ремонт или производить изменения в системе. Регулярно проверяйте оборудование с целью выявления любых неисправностей и признаков износа кабелей, движущихся и неподвижных частей и деталей всей системы.

При обнаружении любых неисправностей немедленно прекратите использование автоматической системы и вызовите специалиста для проведения ремонта.

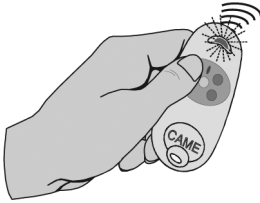

С ИСПОЛЬЗОВАНИЕМ ПУЛЬТА ДИСТАНЦИОННОГО УПРАВЛЕНИЯ

Для подачи команды управления (например, «Открыть») необходимо нажать соответствующую кнопку, находясь в радиусе действия передатчика. Программирование радиуправления производится установщиком. Для подачи команды «Заккрыть» повторите операцию или дождитесь автоматического закрывания (если данная функция включена).

Кнопка 1 – функция _____

Кнопка 3 – функция _____

Кнопка 2 – функция _____

Кнопка 4 – функция _____

С ИСПОЛЬЗОВАНИЕМ КЛЮЧА-ВЫКЛЮЧАТЕЛЯ

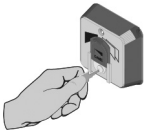

Для подачи команды управления (например, «Открыть») необходимо вставить ключ и повернуть его влево или вправо в соответствии с настройкой. Для подачи команды «Заккрыть» повторите операцию или дождитесь автоматического закрывания (если данная функция включена). Для того, чтобы вынуть ключ, поверните его в среднее положение.

Для подачи команды «Заккрыть» повторите операцию или дождитесь автоматического закрывания (если данная функция включена). Для того, чтобы вынуть ключ, поверните его в среднее положение.

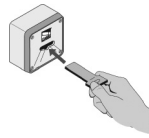

С ИСПОЛЬЗОВАНИЕМ МАГНИТНОГО КЛЮЧА

Для подачи команды управления (например, «Открыть») необходимо вставить магнитный ключ. Для подачи команды «Заккрыть» повторите операцию или дождитесь автоматического закрывания (если данная функция включена).

С ИСПОЛЬЗОВАНИЕМ КНОПОЧНОЙ ПАНЕЛИ

Для подачи команды управления (например, «Открыть») необходимо ввести код и подтвердить его, нажав кнопку «Е». Для подачи команды «Заккрыть» повторите операцию или дождитесь автоматического закрывания (если данная функция включена).

Запишите установленный код: + Е 

С ИСПОЛЬЗОВАНИЕМ СЧИТЫВАТЕЛЯ (TSP01)



Для подачи команды управления (например, «Открыть») необходимо поднести к считывателю проксимити карту или пульт дистанционного управления, оснащенный устройством TAG.

Для подачи команды «Заккрыть» повторите операцию или дождитесь автоматического закрывания (если данная функция включена).

С ИСПОЛЬЗОВАНИЕМ КНОПОЧНОЙ ПАНЕЛИ

Управление автоматическими системами компании CAME может осуществляться благодаря использованию различных типов кнопочных панелей. Для выполнения команд управления (открыть/заккрыть) нажмите соответствующие кнопки. Установщик должен объяснить, как правильно пользоваться кнопками.

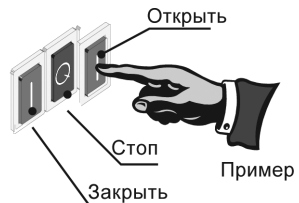

РАЗБЛОКИРОВКА



Процедура разблокировки автоматической системы должна применяться только в чрезвычайных ситуациях (например, при отключении электропитания).



Перед проведением любых работ отключите электропитание. Следуйте следующим инструкциям.

EMEGA

Для разблокировки поверните желтую ручку по часовой стрелке приблизительно на 120° , как показано на рисунке. Учтите, что сразу же после разблокировки возможен наклон ворот.

Для возврата в нормальный (рабочий) режим следует лишь повернуть ручку разблокировки на 120° против часовой стрелки. Ворота заблокируются после подачи первой команды.

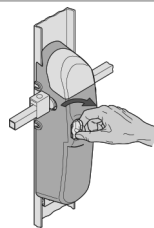

VER

Для разблокировки поверните желтую ручку по часовой стрелке приблизительно на 120° , как показано на рисунке. Учтите, что сразу же после разблокировки возможен наклон ворот.

Для возврата в нормальный (рабочий) режим следует лишь повернуть ручку разблокировки на 120° против часовой стрелки. Ворота заблокируются после подачи первой команды.

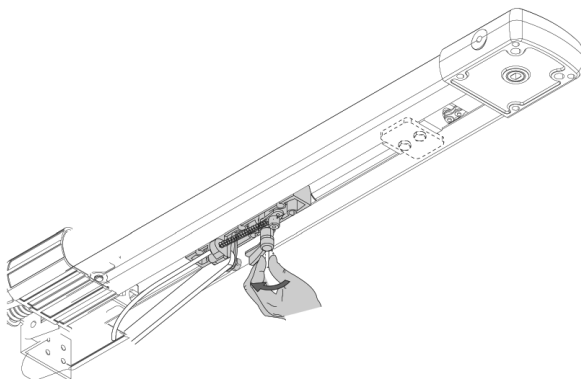

ОБСЛУЖИВАНИЕ, ОСУЩЕСТВЛЯЕМОЕ ПОЛЬЗОВАТЕЛЕМ



Перед проведением любых работ отключите электропитание во избежание случайной работы автоматической системы.

Пользователь отвечает за периодическое проведение проверок работоспособности автоматической системы, устройств управления и безопасности и постоянную очистку линз фотоэлементов. Мы также рекомендуем периодически проверять смазку и надежность крепления привода.

Для проверки эффективности работы устройств безопасности в процессе закрывания ворот установите перед фотоэлементами помеху: если движение ворот изменится на противоположное или они останутся, то это значит, что фотоэлементы работают нормально. Это единственная процедура технического обслуживания, которая должна проводиться при подключенном электропитании.

Для очистки фотоэлементов используйте смоченную в воде ткань. Не применяйте растворители или другие химикаты, так как это может повредить устройства.

Следите за тем, чтобы растительность не попадала в зону действия фотоэлементов и чтобы ничего не препятствовало движению полотна ворот.

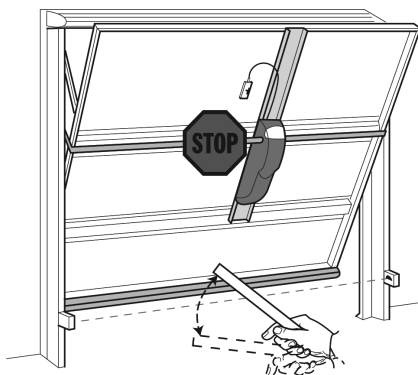

ВОЗМОЖНЫЕ НЕИСПРАВНОСТИ

Неисправность	Вероятная причина	Решение
Ворота не открываются и не закрываются	Нет электропитания	Подать электропитание
	Привод разблокирован	Заблокировать
	Разряжены батарейки брелка - передатчика	Заменить батарейки
	Неисправен брелок - передатчик	Звонить установщику
	Неисправна кнопка "СТОП"	Звонить установщику
Ворота открываются, но не закрываются	Неисправны устройства управления	Звонить установщику
	Фотоэлементы определяют наличие препятствия	Удалить препятствие / Проверить работоспособность фотоэлементов
Не горит сигнальная лампа	Лампа перегорела	Замените лампу



При возникновении неисправностей, не приведенных в таблице, необходимо обратиться к специалистам монтажной или обслуживающей организации.

ЖУРНАЛ ПРОВЕДЕНИЯ ПРОВЕРОК (ДЛЯ ПОЛЬЗОВАТЕЛЯ)



Дата	Замечания	Подпись

ЖУРНАЛ ПРОВЕДЕНИЯ ОБСЛУЖИВАНИЯ И РЕМОНТОВ

Состав системы:					
Место расположения:					
№ Организация :		Телефон :		Технический специалист :	
Дата		Описание:			Замены:
Подпись тех. специалиста					
Подпись пользователя					
№ Организация :		Телефон :		Технический специалист :	
Дата		Описание:			Замены:
Подпись тех. специалиста					
Подпись пользователя					
№ Организация :		Телефон :		Технический специалист :	
Дата		Описание:			Замены:
Подпись тех. специалиста					
Подпись пользователя					
№ Организация :		Телефон :		Технический специалист :	
Дата		Описание:			Замены:
Подпись тех. специалиста					
Подпись пользователя					
№ Организация :		Телефон :		Технический специалист :	
Дата		Описание:			Замены:
Подпись тех. специалиста					
Подпись пользователя					
№ Организация :		Телефон :		Технический специалист :	
Дата		Описание:			Замены:
Подпись тех. специалиста					
Подпись пользователя					
№ Организация :		Телефон :		Технический специалист :	
Дата		Описание:			Замены:
Подпись тех. специалиста					
Подпись пользователя					
<p>Производитель не несет никакой ответственности за работоспособность, безопасность и надежность системы в тех случаях, когда установка и обслуживание автоматической системы CAME проводились сторонними компаниями (третьими лицами).</p>					

ГАРАНТИЯ

В интересах наших потребителей гарантия на изделия действует 36 месяцев (три года) начиная с даты сдачи объекта в эксплуатацию (стр. 3). Это означает проведение бесплатной диагностики, ремонта или замены деталей с заводским браком, которые, по нашему мнению, не соответствуют основным требованиям.

Продавцы оборудования CAME несут непосредственную ответственность перед своими потребителями, а монтажные (обслуживающие) организации несут ответственность перед конечными потребителями как за установленное оборудование, так и за качество монтажа.

При необходимости воспользоваться своим правом на проведение гарантийной диагностики и/или ремонта оборудования конечный потребитель может обратиться к монтажной (обслуживающей) организации или непосредственно в ближайший Сервисный центр.

Гарантийным является случай потери работоспособности любого из компонентов оборудования за исключением: *

- механических повреждений, полученных в результате действия огня, удара или аварии, работы оборудования с превышением пределов использования;
- электрических повреждений узлов и деталей, полученных в результате скачков напряжения в сети, неправильных подключений, неправильного выбора питающего напряжения;
- электрических повреждений узлов и деталей оборудования, связанных с попаданием на них воды и других жидкостей;
- повреждений, связанных с жизнедеятельностью насекомых и мелких животных;
- дефектов, полученных в результате использования неоригинальных запасных частей, а также обслуживания, ремонта или модификации третьими лицами;
- неисправности, возникшей в результате нормального износа или окончания срока службы компонентов оборудования (расходных материалов, батареек, аккумуляторов, ламп, предохранителей и тому подобных компонентов);
- дефектов, возникших как следствие использования принадлежностей, расходных материалов или прочих деталей, не одобренных фирмой-производителем и/или фирмой-поставщиком.

* - выдержка из условий гарантийного обслуживания.

СЕРВИСНЫЕ ЦЕНТРЫ:

ООО «УМС Рус»
127273, г.Москва,
ул. Отрадная, д. 2Б
тел./факс: (495) 739-00-72
service@camerussia.com

“Корпорация СКАЙРОС”
197110, г.Санкт-Петербург,
ул. Ремесленная, д.17
тел./факс: (812) 448-10-02
Техподдержка: (812) 448-10-00
came@skyros.ru

ООО «ТВ-Профи»
Ставропольский край, г.Ессентуки,
ул. Кисловодская, д. 36а, корп.5
тел./факс 8(87934) 6-00-30,
4-11-11, 6-66-66
servis@tv-profi.ru

ООО «КАМЕ-Сибирь»
г.Новосибирск, ул.Тургенева, 184
Тел./факс: (383) 206-09-81,
(383) 206-09-77
comesibir@ngs.ru

Более подробную информацию о Сервисных центрах и Центрах обслуживания автоматике CAME можно получить на сайте

www.camerussia.com



CAME
АВТОМАТИКА ДЛЯ ВОРОТ

ООО «УМС Рус» – официальное представительство компании
«CAME Cancelli Automatici S.p.A.» в России

Тел: (495) 739-00-69

www.camerussia.com, info@camerussia.com

Техническая поддержка: 8-800-200-15-50